









(تکمیل این فرم تنها هنگام عقد قرارداد الزامی است)

شماره موافقت نامه ..... مورخ ...../...../..... شماره ردیف دستگاه در قرارداد : .....

۱- DWDI □ , SWSI □ , T.S.P = ..... , CFM = .....

۲- با در نظر گرفتن شکلهای زیر در صورت مثبت بودن پاسخ، روی شکل مورد نظر علامت ضربدر بگذارید.

توجه : شکلها از سمت انتهائی شفت بادبزن نمایش داده شده اند.

							
Counter Clockwise UP Blast CCW 360	Clockwise Counter Botton Horizontal CCW 270	Counter Clockwise Down Blast CCW 180	Clockwise Counter Top Horizontal CCW 90	Clockwise UP Blast CW 360	Clockwise Botton Horizontal CW 270	Clockwise Down Blast CW 180	Clockwise Top Horizontal CW 90

۳- آیا محدودیت ابعادی وجود دارد؟  بله  خیر

چنانچه جواب مثبت است مشخصات زیر را تکمیل نمائید. (نسبت به قرار گرفتن بادبزن در محوطه)

..... = حداکثر ارتفاع (متر) ..... = حداکثر عرض (متر) ..... = حداکثر طول (متر)

۴- ارتفاع از سطح دریای محل نصب فن : ..... متر

۵- در صورت انتقال قدرت موتور به بادبزن از نوع غیر مستقیم باشد موقعیت الکتروموتور را با علامت ضربدر مشخص نمائید.

Z □ Y □ X □ W □

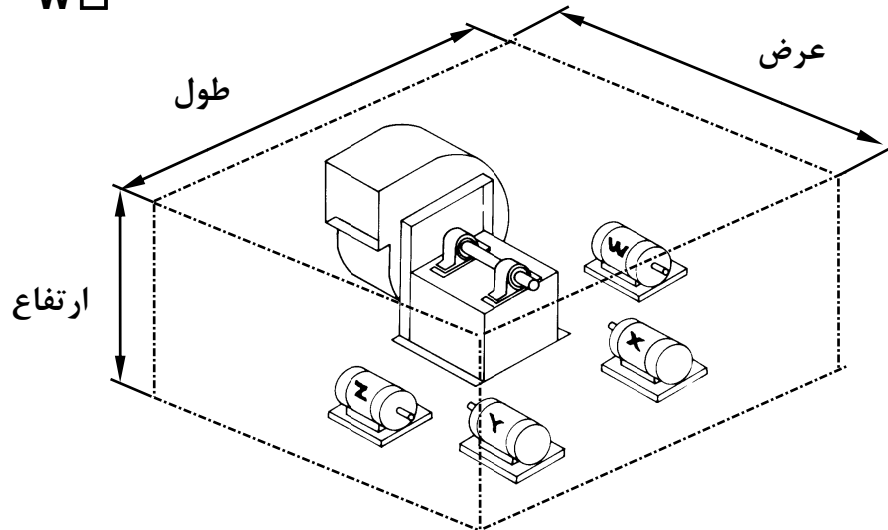

توجه : لازم به یادآوری است شروع ساخت دستگاه پس از دریافت فرم تکمیلی محاسبه خواهد شد.

اطلاعات فوق مورد تأیید است و شرکت ساراول مسئولیتی بابت اشتباه در اطلاعات داده شده، ندارد.

محل امضاً متقاضی:

نام: ..... نام خانوادگی: ..... مسئولیت: ..... امضاً: ..... تاریخ: ...../...../.....

توضیح: تکمیل این فرم بدون تکمیل کادر بالا اعتبار ندارد.

پس از تکمیل فرم , آنرا با یکی از روش های زیر به دفتر فروش ساراوول ارسال نمایید .

- ۱- از طرق دورنگار به شماره ۰۲۱-۸۸۰۴۶۹۲۰
- ۲- از طرق پست به آدرس تهران - خیابان شیخ بهائی شمالی شماره ۴۳ - برج صبا - طبقه ۱۲ - کد پستی ۱۹۹۱۷۴۳۳۴۷
- ۳- از طرق ایمیل به نشانی [sales@saravel.com](mailto:sales@saravel.com)